

# START II

VERSATILE CUSTOMIZED DESK SYSTEM



Scan to learn more  
[www.siamsci.com](http://www.siamsci.com)

 **Siamsteel**  
BY **SIAM SCI**

# WELCOME TO START II COLLECTION

We believe that a good working environment helps maximize working efficiency. Our PD teams are proud to introduce the "START II" desk system which is perfect for any modern flexible workplace. We believe that the "START II" design is more than a desk system with a new collaborative space to encourage employees to optimize their work efficiency. Our desk system comes in different configuration and multiple functions, enabling you to personalize it to fit your requirements. Our system is flexible, modular, easy to move around, and quick to install.

เราเชื่อว่าสภาพแวดล้อมในการทำงานที่ดีจะช่วยให้การทำงานเกิดประสิทธิภาพสูงสุด เราภูมิใจนำเสนอระบบโต๊ะทำงาน "START II" ที่เหมาะกับสถานที่ทำงานที่ทันสมัย เราเชื่อว่าการออกแบบโต๊ะทำงาน "START II" เป็นมากกว่าแค่ระบบโต๊ะทำงานที่มีพื้นที่ทำงานร่วมกันใหม่ๆ ที่สามารถกระตุ้นให้พนักงานเพิ่มประสิทธิภาพในการทำงาน ระบบโต๊ะทำงานของเรามีรูปแบบที่แตกต่างกันและคุณสมบัติมากมายที่ช่วยให้คุณสามารถปรับแต่งตามความต้องการของคุณ ระบบโมดูลาร์ของเรามีความยืดหยุ่น ง่ายต่อการเคลื่อนย้ายและติดตั้งได้อย่างรวดเร็ว





# ACTIVITY BASED WORKING CONCEPT

Nowadays, new office designs need the flexibility to utilize workspace in new hybrid working environments. START II was designed and developed based on an Activity Based Working environment with a range of designs to support different types of working environments such as meetings set in the collaborative area, private set in a focus area and etc.

การออกแบบสำนักงานในสไตล์ปัจจุบัน เป็นการใช้พื้นที่ทำงานในรูปแบบอิสระมากขึ้น มีความยืดหยุ่นในการปรับใช้งานพื้นที่ในสำนักงานมากยิ่งขึ้น เพื่อตอบสนองตามการใช้งานในรูปแบบปัจจุบัน START II ได้รับการออกแบบและพัฒนาบนพื้นฐานสภาพแวดล้อมการทำงานตามกิจกรรมโดยมีรูปแบบการออกแบบที่รองรับสภาพแวดล้อมการทำงานประเภทต่างๆ เช่น การจัดประชุมในพื้นที่ทำงาน การจัดพื้นที่ทำงานให้มีความส่วนตัวเป็นสำคัญ เป็นต้น







## ELEGANCE EXECUTIVE DESK

An executive desk was well crafted with elegant and modern features for the specific needs and requirements of new-generation executives. The design incorporates many factors including quality, aesthetics, comfort, customizability, privacy, and resource conservation to make it worthy of investment.

โต๊ะทำงานที่ถูกออกแบบมาเพื่อผู้บริหารด้วยคุณสมบัติที่หรูหราและทันสมัย เพื่อให้สอดคล้องกับความต้องการและการใช้งาน การออกแบบโต๊ะทำงานสำหรับผู้บริหาร มุ่งเน้นไปที่คุณภาพ ความสวยงาม ความสะดวกสบาย ความสามารถในการปรับแต่ง ความเป็นส่วนตัว และการอนุรักษ์ทรัพยากร พร้อมทั้งคำนึงถึงความคุ้มค่าในการลงทุน



# PERFECT CONFERENCE TABLE LEADS TO SUCCESSFUL MEETING

At present, successful meetings can happen everywhere in the office. START II introduces meeting and multipurpose tables that can be used in activities or common areas and come in different sizes and shapes. It is designed to enhance workers' new ideas for successful meetings and to increase user's comfort and satisfaction with a modern, functional design with additional electrical outlets. Carefully selecting materials make sure to withstand daily use.

ปัจจุบันการออกแบบโต๊ะประชุมที่สามารถใช้งานได้มากกว่าการใช้ในห้องประชุม ยังสามารถนำมาใช้ในพื้นที่กิจกรรมหรือส่วนกลางได้ มีขนาดและรูปร่างที่แตกต่างกันมีจุดมุ่งหมายเพื่อตอบสนองทุกการทำงาน เลือกวัสดุที่ทนทานต่อการใช้งานทุกวัน เพิ่มสิ่งอำนวยความสะดวกช่องเสียบสายไฟ ช่วยให้ผู้ใช้รู้สึกสะดวกสบายมากขึ้น มีดีไซน์ที่ทันสมัยและสวยงาม เข้ากับทุกรูปแบบของสำนักงานในยุคปัจจุบัน





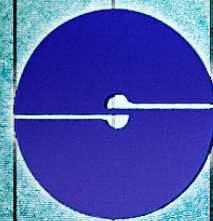

Sia

# THE POWER OF FIRST IMPRESSION

A well-designed reception area can play an important role in attracting and impressing clients, visitors, and workers with a reliable and professional atmosphere in modern offices. Designing a reception area that strikes the perfect balance between aesthetics and functionality requires expertise including careful selection of the materials, colors, and styles that match the overall ambience of the office.

เคาน์เตอร์ต้อนรับที่ดูออกแบบอย่างดีจะช่วยเสริมสร้างบรรยากาศที่น่าเชื่อถือและมีความเป็นมืออาชีพในสำนักงานสมัยใหม่ได้อย่างมีประสิทธิภาพและสวยงาม รวมไปถึงการเลือกวัสดุ สี และสไตล์ ให้เข้ากับบรรยากาศของสำนักงาน คำนึงถึงการจัดเรียงสายไฟให้เป็นระเบียบ และปลอดภัย รองรับการใช้เทคโนโลยีในการทำงานเพื่อเพิ่มประสิทธิภาพในการทำงานและบริการได้อย่างดียิ่ง



msteel

# DESIGN CONCEPT

The main goal of START II was to create a flexible desk system that was not only fulfilled basic functional needs but also offered a stunning design that comfortably fits into your lifestyle. START II was developed to accommodate an Activity Based Working concept to ensure the highest productivity of the working environment. All products are made from environmentally sustainable materials and manufactured under international safety and quality standards.

วัตถุประสงค์หลักในการออกแบบSTART IIคือการสร้างระบบโต๊ะที่ไม่เพียงแต่ตอบสนองความต้องการการใช้งานขั้นพื้นฐานเท่านั้น แต่ยังสามารถออกแบบที่สวยงามโดดเด่นพร้อมฟังก์ชันในการตอบสนองไลฟ์สไตล์ที่แท้จริงของคุณได้อย่างสะดวกสบาย START II ได้รับการพัฒนาเพื่อให้สอดคล้องกับแนวคิดการทำงานตามกิจกรรมเพื่อให้แน่ใจว่าสภาพแวดล้อมการทำงานมีประสิทธิภาพสูงสุด ผลิตภัณฑ์ทั้งหมดทำจากวัสดุที่ยั่งยืนต่อสิ่งแวดล้อมและผลิตตามมาตรฐานสากลด้านความปลอดภัยและคุณภาพ



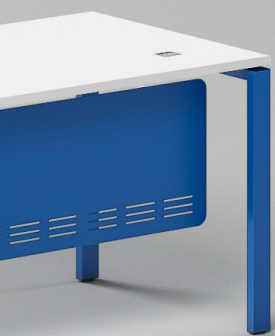

**DESK**

- Single : double desk
- Single : double return desk

**Top options :**  
 - Melamine (MFC)  
 - Laminate (HPL)

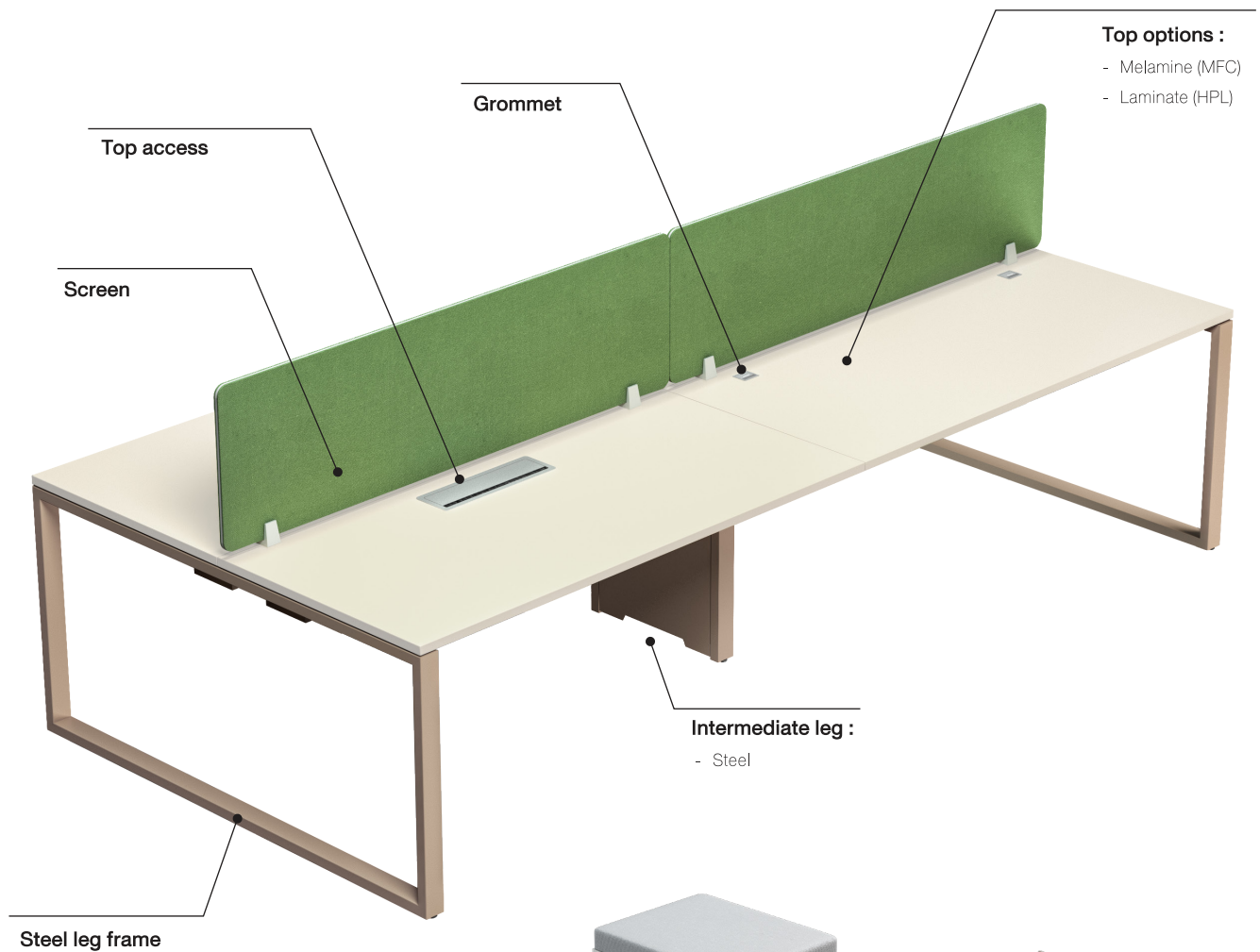

**Intermediate leg :**  
 - Steel



**Mobile pedestal cabinet options :**

- Body - Melamine (MFC) /Steel
- Top, Front - Melamine (MFC)
- Laminate (HPL)
- Cushion - Fabric

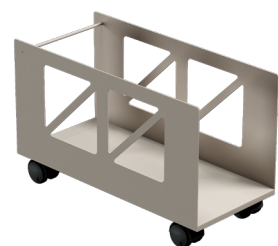

**CPU holder :**

- Steel

## EXECUTIVE DESK

- Executive desk with top access
- Executive support cabinet

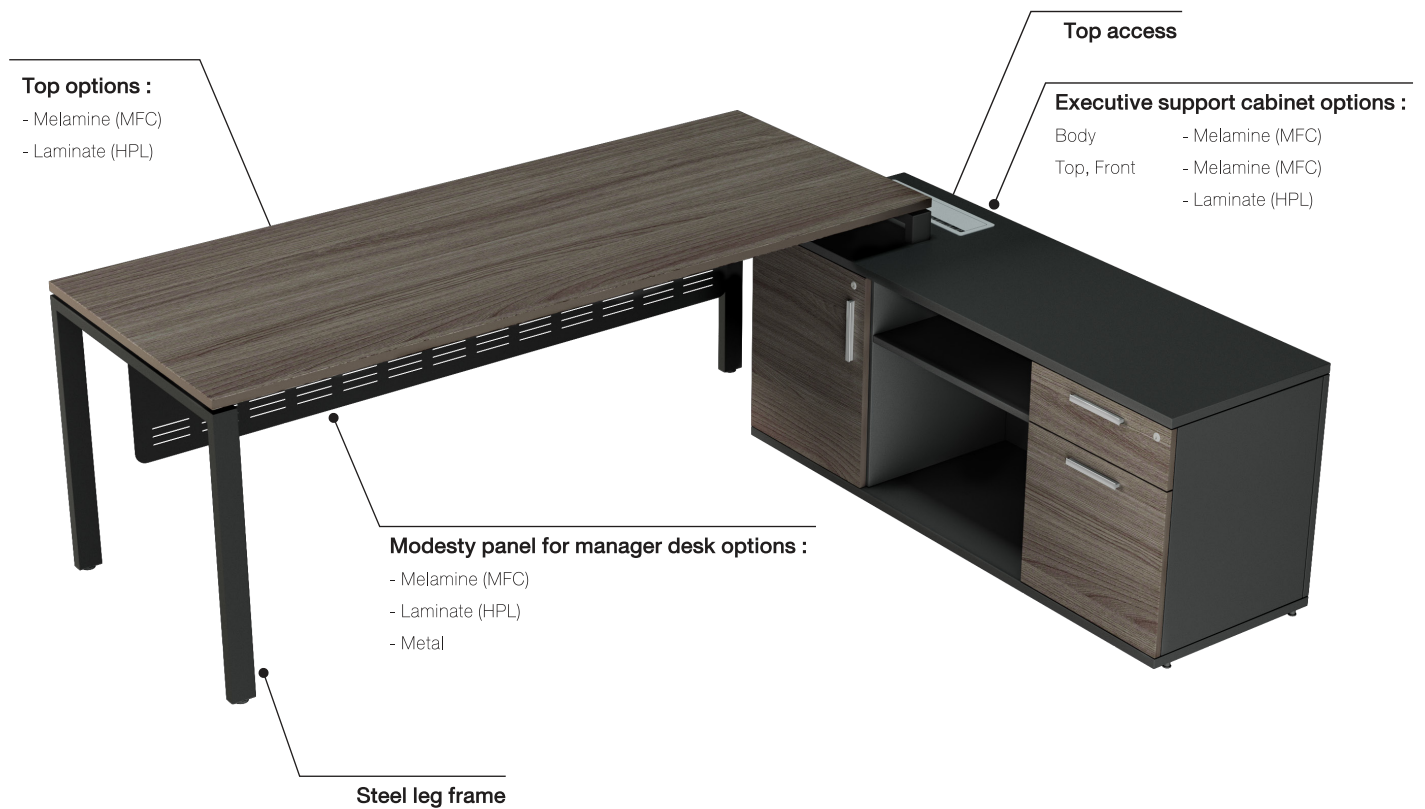

## MEETING - CONFERENCE TABLE

- Wooden top rectangle meeting table
- Wooden top conference table
- Wooden top conference connector table





## CABINET

- 2, 3-drawers support pedestal
- Open shelf with 2-drawers support cabinet
- Return desk with support pedestal
- Support cabinet for executive desk
- Desk height pedestal
- Sliding door cabinet
- Mobile pedestal
- Open shelf with 2-drawers mobile cabinet

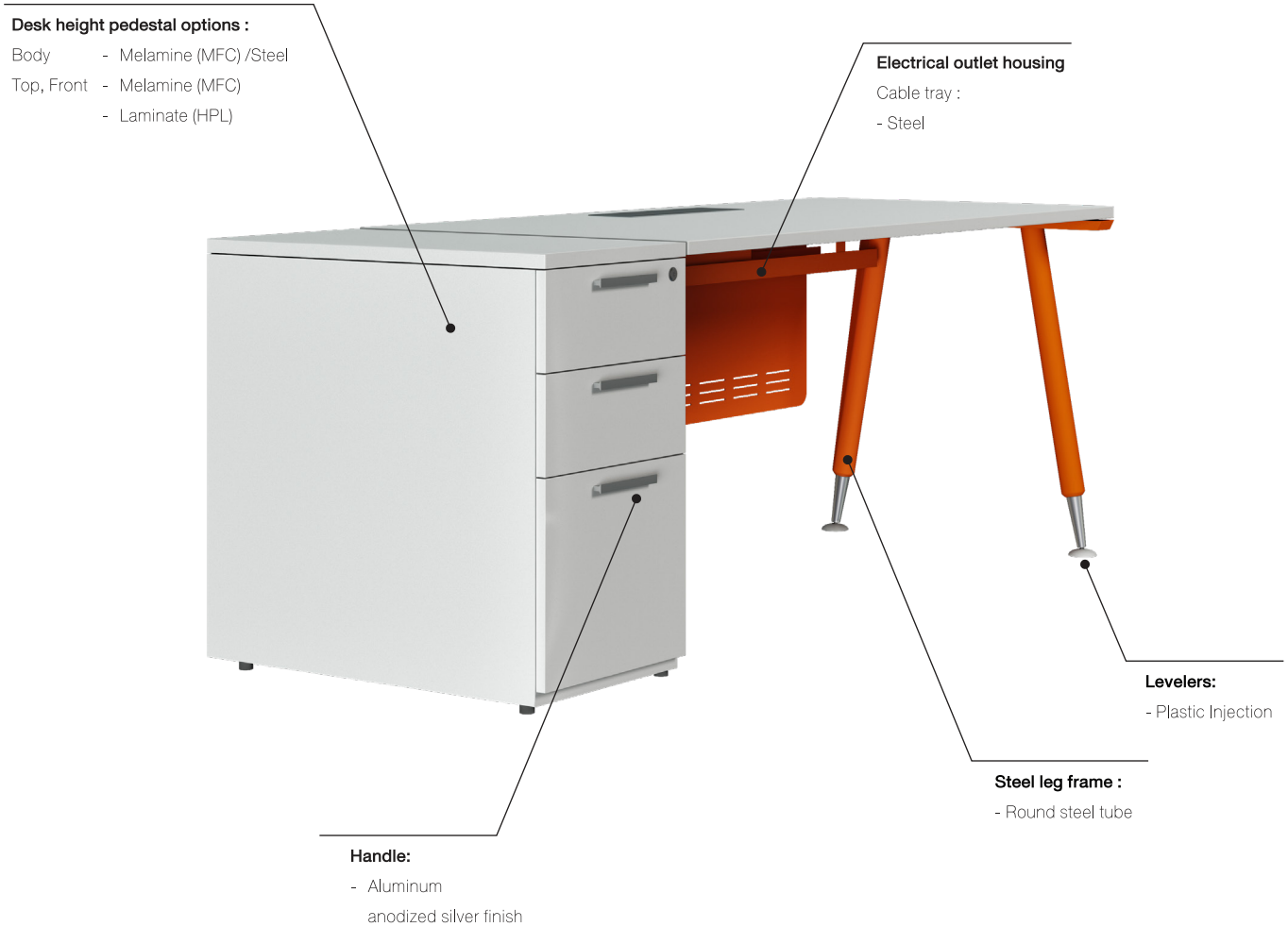

**RECEPTION COUNTER**

- Single reception counter
- Straight reception counter
- Corner reception counter
- Connector reception counter
- Straight reception counter with support cabinet

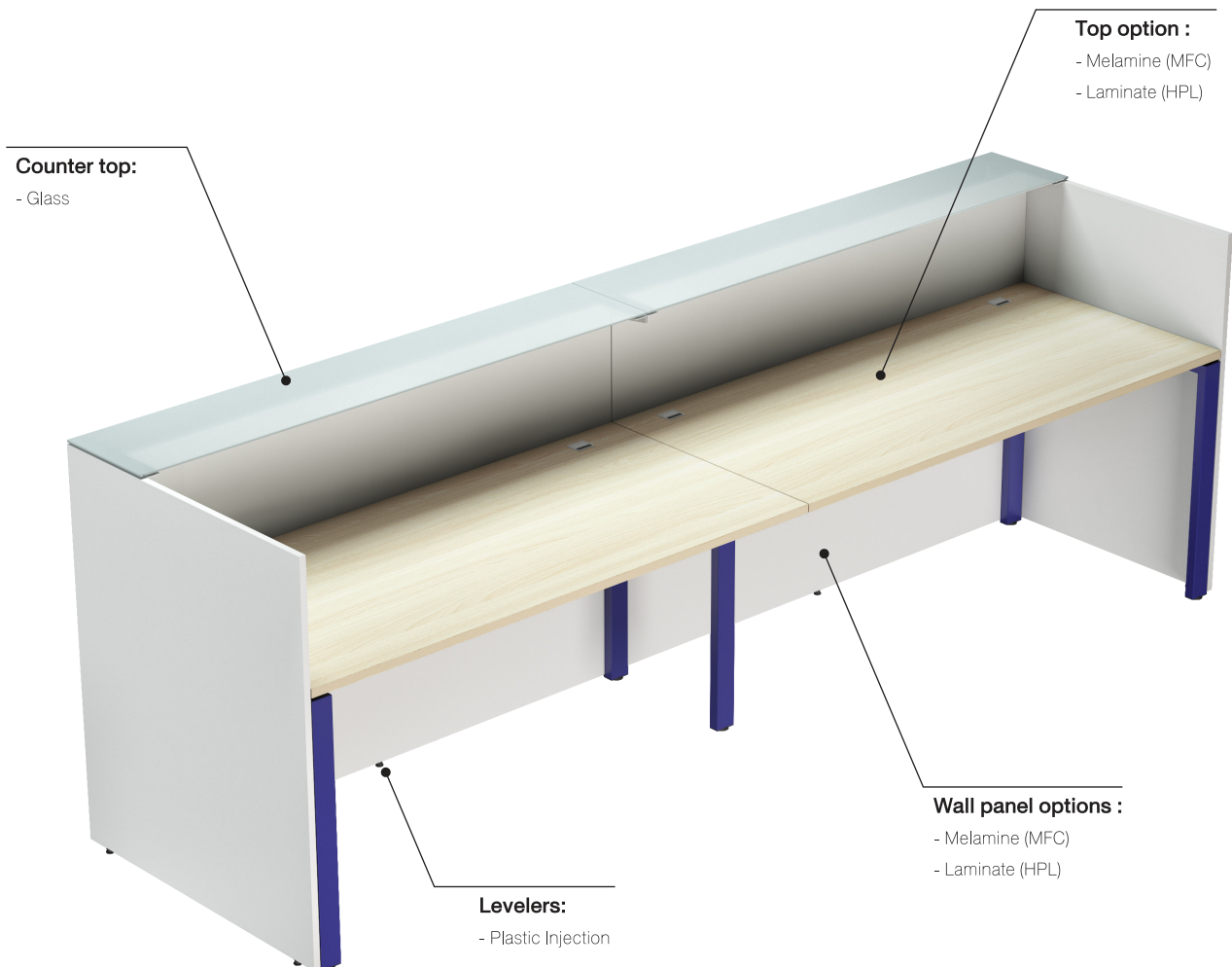

■ คุณสมบัติของหน้าโต๊ะ (Desk top)

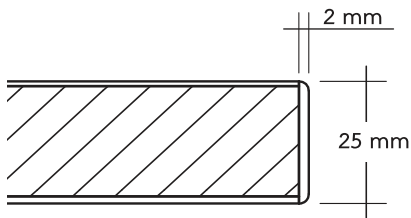

**วัสดุ :** ปาร์ติเกิลบอร์ด หน้า 25 มม.  
**การปิดผิว :** เมลามีน (MFC) และไฮพ्रेसเชอร์ลามิเนต (HPL)  
**ปิดขอบ :** แถบพลาสติก หน้า 2 มม.

**เมลามีน (MFC) :**

ไม้ปาร์ติเกิลบอร์ดหน้า 25 มม. ปิดผิวด้วยเมลามีนและปิดขอบด้วยแถบพลาสติก หน้า 2 มม. รอบด้าน เพื่อป้องกันการกระแทก

**ไฮพ्रेसเชอร์ลามิเนต (HPL) :**

ไม้ปาร์ติเกิลบอร์ดหน้า 25 มม. ปิดผิวด้วยไฮพ्रेसเชอร์ลามิเนตและปิดขอบด้วยแถบพลาสติกหน้า 2 มม. รอบด้านเพื่อป้องกันการกระแทก

■ โครงสร้างขา (Leg frame)

**ขาเอ (Leg A) :**

เหล็กกล่องตัดเชื่อมเข้ามุม 45 องศา และทำการพ่นสี Epoxy powder coating อบที่อุณหภูมิ 180-200 องศาเซลเซียส ขาปรับระดับขนาดเส้นผ่านศูนย์กลาง 38 มม. เป็นพลาสติก ABS ฉีดขึ้นรูป ช่วยในการปรับขาโต๊ะ ให้ความเหมาะสมกลมกลืนในกรณีพื้นไม่เรียบอยู่ในระดับเดียวกัน สามารถปรับได้ไม่เกิน 20 มม.



โครงขา : A

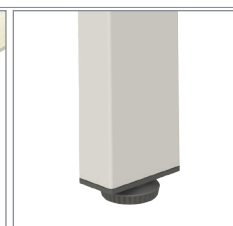

ชุดขาปรับระดับ

**ขาบี (Leg B) :**

เหล็กกล่องตัดเชื่อมเข้ามุม 45 องศา และทำการพ่นสี Epoxy powder coating อบที่อุณหภูมิ 180-200 องศาเซลเซียส ขาปรับระดับขนาดเส้นผ่านศูนย์กลาง 38 มม. เป็นพลาสติก ABS ฉีดขึ้นรูป ช่วยในการปรับขาโต๊ะ ให้ความเหมาะสมกลมกลืนในกรณีพื้นไม่เรียบอยู่ในระดับเดียวกัน สามารถปรับได้ไม่เกิน 20 มม.



โครงขา : B

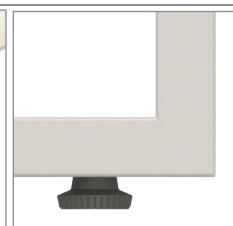

ชุดขาปรับระดับ

**ขาซี (Leg C) :**

ขาชุดบนประกอบด้วยเหล็กและเหล็กท่อกลมเส้นผ่านศูนย์กลางขนาด 50 มม. ทำการพ่นสี Epoxy powder coating อบที่อุณหภูมิ 180-200 องศาเซลเซียส ขาชุดล่างเหล็ก ท่อกลมเส้นผ่านศูนย์กลางขนาด 38 มม. ผ่านขั้นตอนการชุบเคลือบและชุบโครเมียม ปลอดภัยขาชุดล่างและฐานขาปรับเอนได้เป็นพลาสติกฉีดขึ้นรูปพลาสติกสามารถปรับระดับได้ไม่เกิน 15 มม.



โครงขา : C



ชุดขาปรับระดับ

■ การเชื่อมต่อระบบไฟฟ้าและระบบ LAN (Cable Management)

โต๊ะ START ผู้ใช้งานสามารถเข้าถึงระบบไฟฟ้าและระบบ LAN จากบนหน้าโต๊ะของผู้ใช้งาน ได้ 2 ช่องทางคือ

- 1. ช่องเสียบปลั๊กไฟจากบนหน้าโต๊ะ (Plastic top access) : ช่วยให้ผู้ใช้สามารถเสียบปลั๊กไฟได้จากด้านบนของหน้าโต๊ะได้อย่างสะดวกด้วยช่องขนาด 116 x 398 มม. ผลิตด้วยอะลูมิเนียม
- 2. ช่องร้อยสายไฟ (Grommet) : ช่วยในการจัดการร้อยสายไฟบนหน้าโต๊ะลงสู่รางร้อยสายไฟได้อย่างเป็นระเบียบเหมาะกับการร้อยสายไฟที่ไม่จำเป็นถอดเข้าออกบ่อยๆ ติดตั้งทางซ้ายและขวาของหน้าโต๊ะ ผลิตด้วยพลาสติกฉีดขึ้นรูป

รางร้อยสายไฟและกล่องติดตั้งปลั๊กไฟ (Cable tray & electrical outlet housing) :

ภายใต้หน้าโต๊ะยังมีระบบกระจายสายไฟด้วย รางร้อยสายไฟและกล่องติดตั้งปลั๊กไฟ ช่วยในการกระจายสายไฟไปยังโต๊ะต่างๆ ภายในได้อย่างเป็นระเบียบ รางร้อยสายไฟผลิตจากเหล็กแผ่นหนา 1 มม. พับขึ้นรูปและกล่องติดตั้งปลั๊กไฟใช้เหล็กแผ่นหนา 1.2 มม. และทำการพ่น Epoxy powder coating อนุที่อุณหภูมิ 180-200 องศาเซลเซียส



Cable tray & electrical outlet housing  
- รางร้อยสายไฟจะถูกติดตั้งเข้ากับคานโครงสร้างของโต๊ะ

■ แผ่นบังตา (Modesty Panel)

แผ่นบังตาไม้ (Wooden panel) :

ไม้ปาร์ติเกิลบอร์ดหนา 16 มม. ปิดผิวด้วยเมลามีนหรือไฮเพอร์สเซอร์ลามิเนตและปิดขอบด้วยแถบพลาสติกหนา 1 มม. รอบด้านเพื่อป้องกันการกระแทก ประกอบกับเหล็กฉากสำหรับยึดหนา 6 มม. ติดตั้งเข้ากับโครงสร้างใต้หน้าโต๊ะ

แผ่นบังตาเหล็ก (Steel panel) :

เหล็กแผ่นหนา 2 มม. พ่น Epoxy powder coating อนุที่อุณหภูมิ 180-200 องศาเซลเซียส ติดตั้งเข้ากับโครงสร้างใต้หน้าโต๊ะ

แผ่นบังตาเหล็กเจาะลาย (Steel panel with pattern) :

เหล็กแผ่นหนา 0.7 มม. เจาะลวดลายและพับขึ้นรูปประกอบกับเหล็กฉากสำหรับยึดหนา 6 มม. พ่น Epoxy powder coating อนุที่อุณหภูมิ 180-200 องศาเซลเซียส ติดตั้งเข้ากับโครงสร้างใต้หน้าโต๊ะ



Wooden panel



Steel panel



Steel panel with pattern

■ ฉากกั้น (Screen Panel)

ฉากกั้นไม้ (Wooden screen) :

ไม้ปาร์ติเกิลบอร์ดหนา 16 มม. ปิดผิวด้วยเมลามีนหรือไฮเพรสเซอร์ลามิเนต และปิดขอบด้วยแถบพลาสติกหนา 1 มม.

ฉากกั้นหุ้มผ้า (Fabric screen) :

ไม้ปาร์ติเกิลบอร์ดหนา 16 มม. หุ้มด้วยผ้า เสาะร่องไม้และฝังขอบยางรอบด้าน

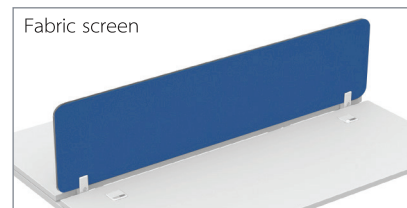
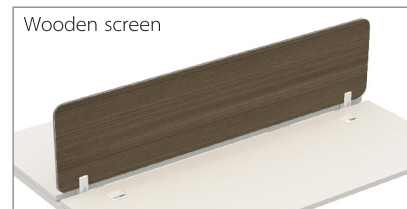

■ ตู้ข้างโต๊ะ (Desk Side Cabinet)

1. **หน้าตู้ (Top)** : ไม้ปาร์ติเกิลบอร์ดหนา 25 มม. ปิดผิวด้วยเมลามีนหรือไฮเพรสเซอร์ลามิเนตและปิดขอบด้วยแถบพลาสติกหนา 2 มม. รอบด้าน
2. **ชั้นวาง (Shell)** : ไม้ปาร์ติเกิลบอร์ดหนา 19 มม. ปิดผิวด้วยเมลามีนและปิดขอบด้วยแถบพลาสติกหนา 2 มม. รอบด้าน
3. **ตัวตู้ (Body)** : ไม้ปาร์ติเกิลบอร์ดหนา 19 มม. ปิดผิวด้วยเมลามีนและปิดขอบด้วยแถบพลาสติกหนา 2 มม.
4. **หน้าบานตู้ (Front)** : ไม้ปาร์ติเกิลบอร์ดหนา 19 มม. ปิดผิวด้วยเมลามีนหรือไฮเพรสเซอร์ลามิเนตและปิดขอบด้วยแถบพลาสติกหนา 2 มม. รอบด้าน
5. **มือจับ (Handle)** : อลูมิเนียมโตแคสดึงยึดขึ้นรูป ทำสีโชนิโคซ์สีเงิน
6. **รางลื่นชักลูกปืน (Ball bearing slides)** : รับน้ำหนักได้ไม่เกิน 20 กก. ผลิตจากเหล็กชุบทีลวาโนซ
7. **รางเลื่อนหน้าบาน (Sliding track)** : อลูมิเนียมเอ็กกรูชั่น ชูสีโชนิโคซ์สีเงิน
8. **ขาปรับระดับ (Levelers)** : เป็นพลาสติกฉีดขึ้นรูป



**SINGLE DESK**

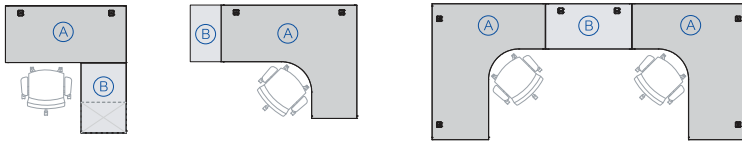

A : D1ADR07XX  
B : D1RP06XXX

A : D1ADR07XX  
B : D1PBS0704

A : D1ADL07XXX  
B : D1ADR06XX

**SINGLE BENCH DESK**

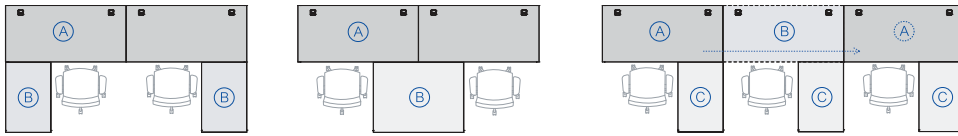

A : D1ABR07XX  
B : D1ARS06XX

A : D1ABR07XX  
B : D1ARD12XX

A : D1ABR07XX  
B : D1ACR07XX  
C : D1ARS06XX

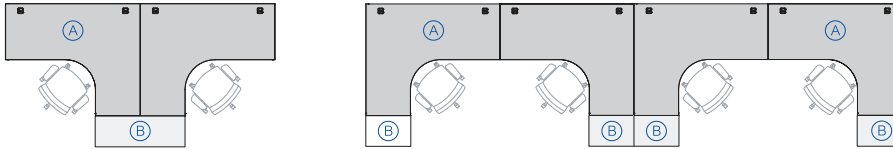

A : D1ABL07XXB  
B : D1ES1500

A : D1ABL07XXA  
B : D1PBS0704

**DOUBLE DESK**

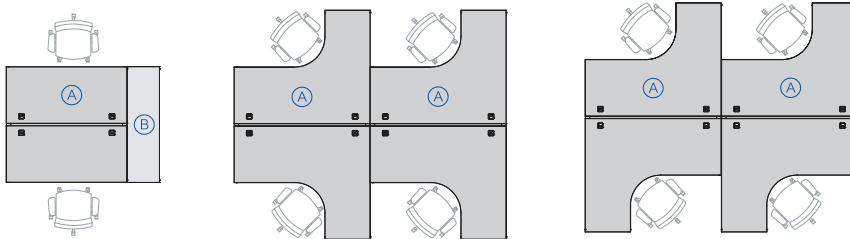

A : D1ADR15XX  
B : D1CBS0415

A : D1ADL15XXA

A : D1ADL15XXX

**DOUBLE BENCH DESK**

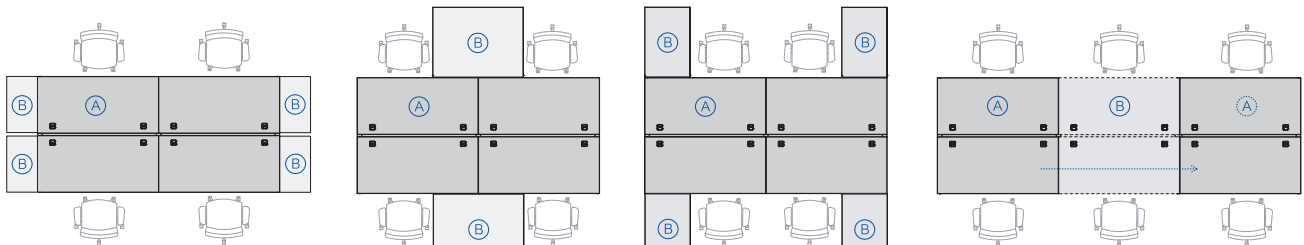

A : D1ABR15XX  
B : D1PBS0704

A : D1ABR15XX  
B : D1ARD12XX

A : D1ABR15XX  
B : D1RS06XX

A : D1ABR15XX  
B : D1CR15XX

■ 90, 120-DEGREE CLUSTER DESK

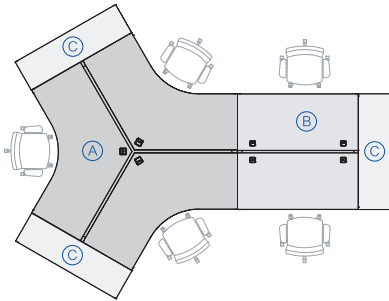

A : D1ACT2XXX  
 B : D1ADR15XX  
 C : D1ES1530

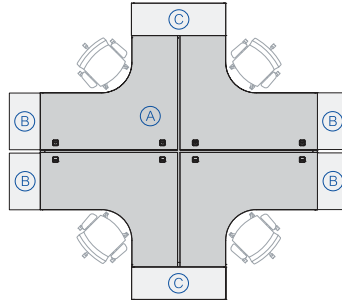

A : D1ACF303X  
 B : D1PBS0704  
 C : D1ES1230

■ EXECUTIVE GROUP

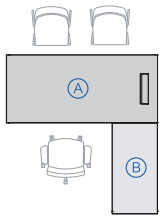

A : D1AEDA09XX  
 B : D1ARS06XX

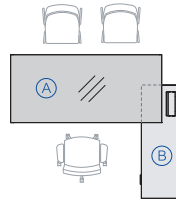

A : D1AEDGP09XX  
 B : D1EPS0515

■ MEETING TABLE

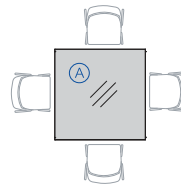

A : D1AMSG1200

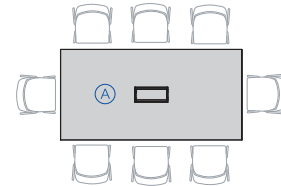

A : D1AMRA1224

■ CONFERENCE TABLE

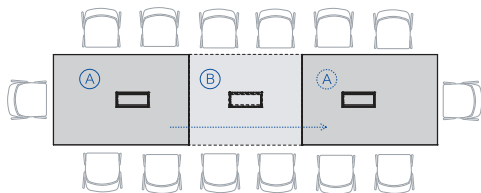

A : D1ACTA1236  
 B : D1CTA1215

■ TRAINING TABLE

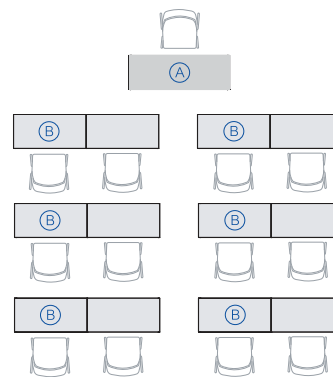

A : D1ATS06XX  
 B : D1ATB06XX

■ RECEPTION COUNTER

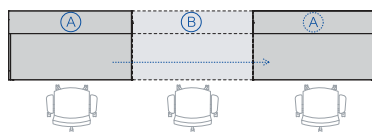

A : D1RS0932  
 B : D1RC0916

MODEL CODING

Rectangle top access single desk with support cabinet

MODEL : D1ADRAP0716R

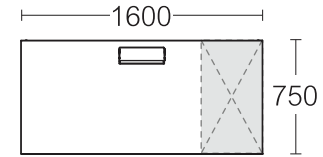
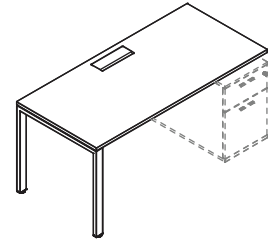
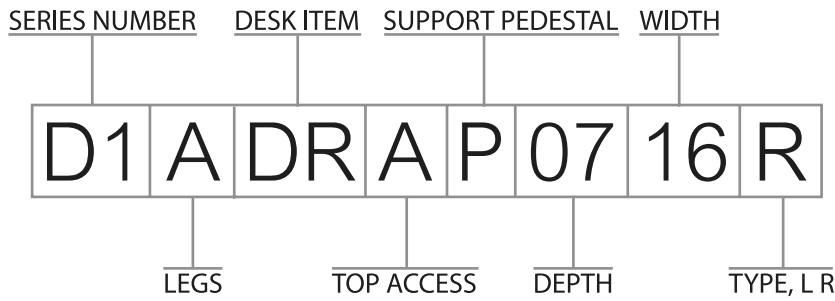

LEG TYPE

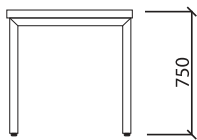

Type A

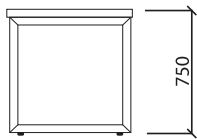

Type B

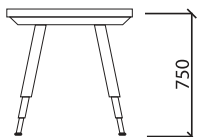

Type C

" Right Handed Shown "  
( Installation support pedestal on right hand )

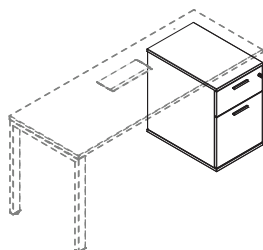
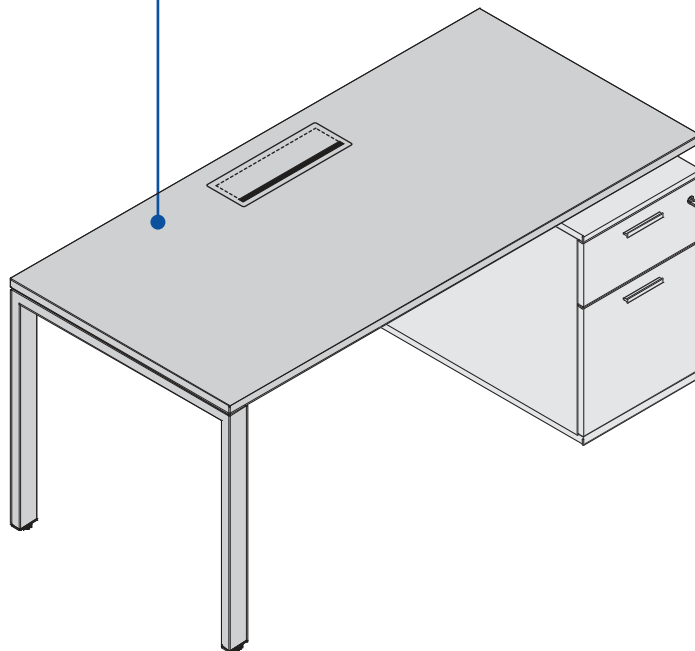

2-drawers support pedestal

MODEL : D1PSA0704

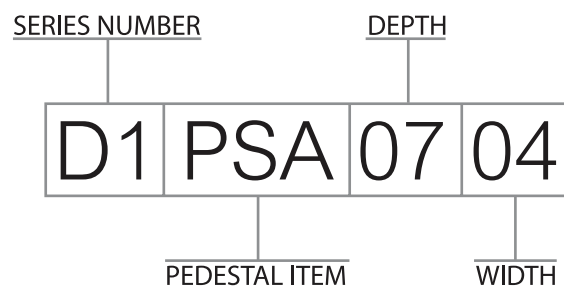
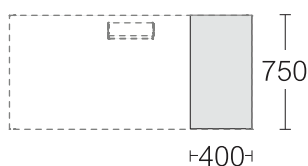

Leg frame Options [3 leg frame options/leg frame can be changed]



DESK

SINGLE DESK

Rectangle single desk

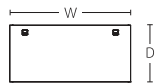
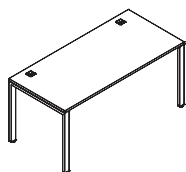

D1ADR0612	1200W	600D	750H
D1ADR0614	1400W	600D	750H
D1ADR0615	1500W	600D	750H
D1ADR0616	1600W	600D	750H
D1ADR0618	1800W	600D	750H
<hr/>			
D1ADR0712	1200W	750D	750H
D1ADR0714	1400W	750D	750H
D1ADR0715	1500W	750D	750H
D1ADR0716	1600W	750D	750H
D1ADR0718	1800W	750D	750H

Rectangle single desk with top access

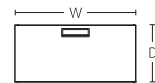
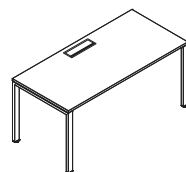

D1ADRA0612	1200W	600D	750H
D1ADRA0614	1400W	600D	750H
D1ADRA0615	1500W	600D	750H
D1ADRA0616	1600W	600D	750H
D1ADRA0618	1800W	600D	750H
<hr/>			
D1ADRA0712	1200W	750D	750H
D1ADRA0714	1400W	750D	750H
D1ADRA0715	1500W	750D	750H
D1ADRA0716	1600W	750D	750H
D1ADRA0718	1800W	750D	750H

L-shaped single desk

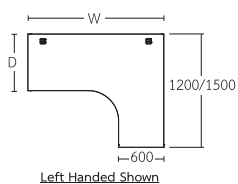
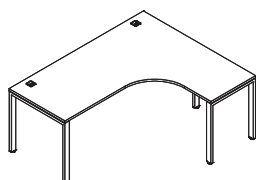

D1ADL0615L	1500W	600D	750H
D1ADL0618L	1800W	600D	750H
<hr/>			
D1ADL0615R	1500W	600D	750H
D1ADL0618R	1800W	600D	750H

L-shaped single desk with top access

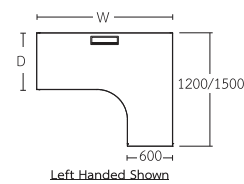
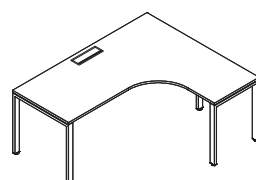

D1ADLA0615L	1500W	600D	750H
D1ADLA0618L	1800W	600D	750H
<hr/>			
D1ADLA0615R	1500W	600D	750H
D1ADLA0618R	1800W	600D	750H

End desk

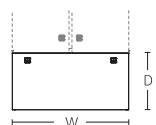
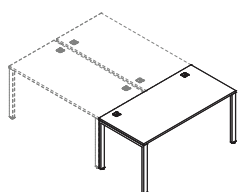

D1ADE0612	1204W	600D	750H
<hr/>			
D1ADE0715	1504W	750D	750H

End desk with top access

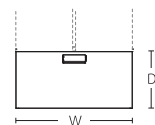
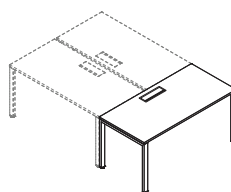

D1ADEA0612	1204W	600D	750H
<hr/>			
D1ADEA0715	1504W	750D	750H

Leg frame Options [3 leg frame options/leg frame can be changed]

Leg A

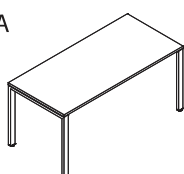

Leg B

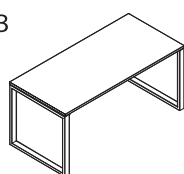

Leg C

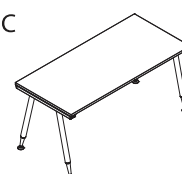

## DOUBLE BENCH DESK

### Rectangle double bench desk

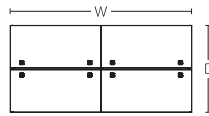
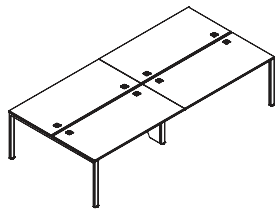

D1ABR1224	2400W	1200D	750H
D1ABR1230	3000W	1200D	750H
D1ABR1236	3600W	1200D	750H

D1ABR1524	2400W	1500D	750H
D1ABR1530	3000W	1500D	750H
D1ABR1536	3600W	1500D	750H

### Rectangle double bench desk with top access

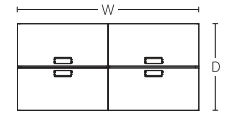
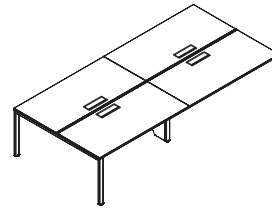

D1ABRA1224	2400W	1200D	750H
D1ABRA1230	3000W	1200D	750H
D1ABRA1236	3600W	1200D	750H

D1ABRA1524	2400W	1500D	750H
D1ABRA1530	3000W	1500D	750H
D1ABRA1536	3600W	1500D	750H

## DOUBLE CONNECTOR DESK

### Rectangle double connector desk

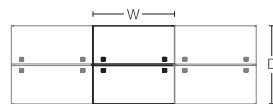
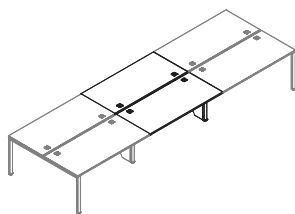

D1CR1212	1200W	1200D	750H
D1CR1215	1500W	1200D	750H
D1CR1218	1800W	1200D	750H

D1CR1512	1200W	1500D	750H
D1CR1515	1500W	1500D	750H
D1CR1518	1800W	1500D	750H

### Rectangle double connector desk with top access

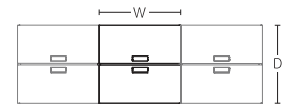
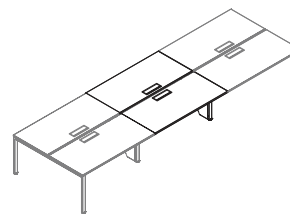

D1CRA1212	1200W	1200D	750H
D1CRA1215	1500W	1200D	750H
D1CRA1218	1800W	1200D	750H

D1CRA1512	1200W	1500D	750H
D1CRA1515	1500W	1500D	750H
D1CRA1518	1800W	1500D	750H

## SINGLE DESK WITH SUPPORT CABINET

### Rectangle single desk with support cabinet

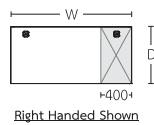
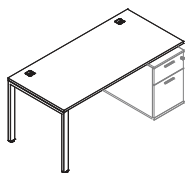

D1ADRP0615L	1500W	600D	750H
D1ADRP0618L	1800W	600D	750H
D1ADRP0615R	1500W	600D	750H
D1ADRP0618R	1800W	600D	750H

D1ADRP0715L	1500W	750D	750H
D1ADRP0718L	1800W	750D	750H
D1ADRP0715R	1500W	750D	750H
D1ADRP0718R	1800W	750D	750H

### Rectangle top access single desk with support cabinet

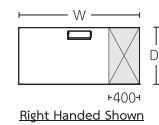
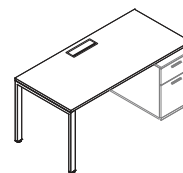

D1ADRAP0618L	1800W	600D	750H
D1ADRAP0618R	1800W	600D	750H

D1ADRAP0718L	1800W	750D	750H
D1ADRAP0718R	1800W	750D	750H

Leg frame Options [3 leg frame options/leg frame can be changed]

**SINGLE BENCH DESK WITH SUPPORT CABINET**

Rectangle single bench desk with support cabinet

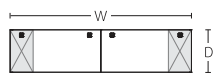
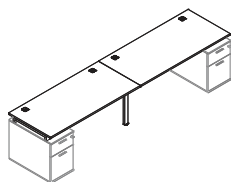

D1ABRP0630	3000W	600D	750H
D1ABRP0636	3600W	600D	750H
<hr/>			
D1ABRP0730	3000W	750D	750H
D1ABRP0736	3600W	750D	750H

Rectangle top access single bench desk with support cabinet

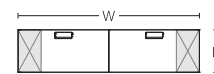
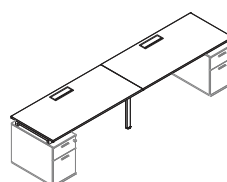

D1ABRAP0636	3600W	600D	750H
<hr/>			
D1ABRAP0736	3600W	750D	750H

**DOUBLE BENCH DESK WITH SUPPORT CABINET**

Rectangle double bench desk with support cabinet

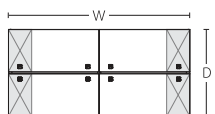
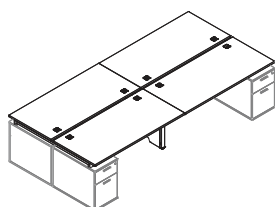

D1BRP1230	3000W	1240D	750H
D1BRP1236	3600W	1240D	750H
<hr/>			
D1BRP1530	3000W	1540D	750H
D1BRP1536	3600W	1540D	750H

Rectangle top access double bench desk with support cabinet

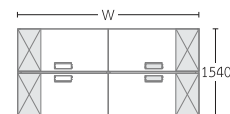
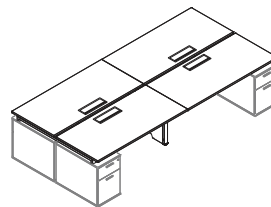

D1BRAP1236	3600W	1200D	750H
<hr/>			
D1BRAP1536	3600W	1500D	750H

**SUPPORT PEDESTAL AND SUPPORT CABINET**

2-drawers support pedestal

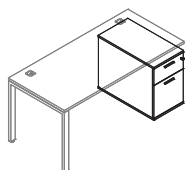
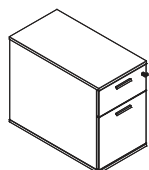

D1PSA0604	400W	600D	640H
D1PSA0704	400W	750D	640H

3-drawers support pedestal

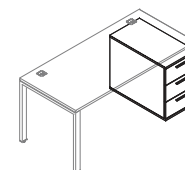
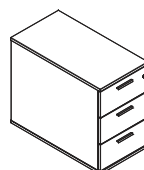

D1PSB0604	400W	600D	640H
D1PSB0704	400W	750D	640H

Open shelf with 2-drawers support cabinet

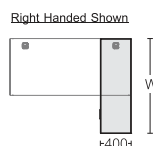
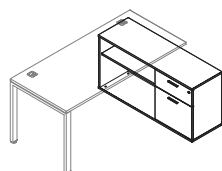
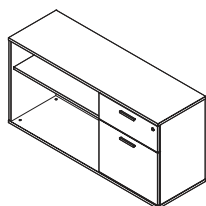

D1PDC0411L	1100W	400D	640H
D1PDC0411R	1100W	400D	640H
<hr/>			
D1PDC0412L	1250W	400D	640H
D1PDC0412R	1250W	400D	640H

CPU with sliding door support cabinet

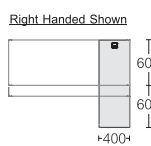
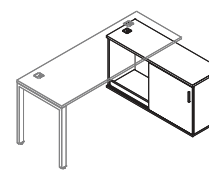
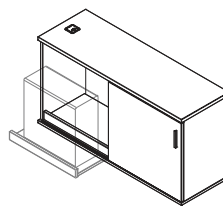

D1PSC0412L	1200W	400D	640H
D1PSC0412R	1200W	400D	640H

Leg frame Options [3 leg frame options/leg frame can be changed]

## RETURN DESK

### Single return desk

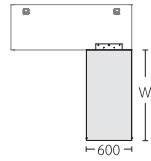
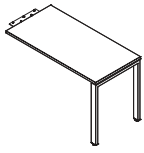

Can be used with executive desk.

D1ARS0609	900W	600D	750H
D1ARS0612	1200W	600D	750H

### Double return desk

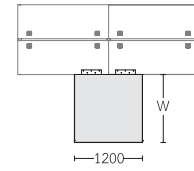
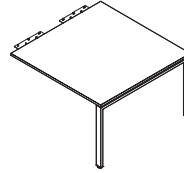

D1ARD1209	900W	1200D	750H
D1ARD1212	1200W	1200D	750H

### Return desk with support pedestal

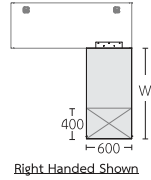
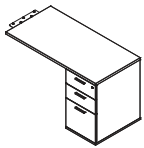

Right Handed Shown

Can be used with executive desk.

D1RP0612L	1200W	600D	750H
D1RP0616L	1600W	600D	750H
D1RP0612R	1200W	600D	750H
D1RP0616R	1600W	600D	750H

## EXECUTIVE DESK

### Wooden top executive desk with top access

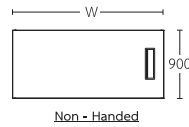
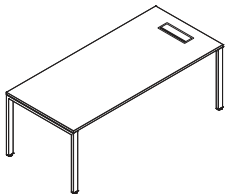

Non - Handed

D1AEDA0918	1800W	900D	750H
D1AEDA0920	2000W	900D	750H

## EXECUTIVE GROUP

### Wooden top executive desk with support cabinet

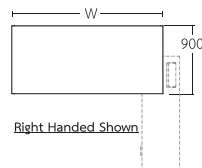
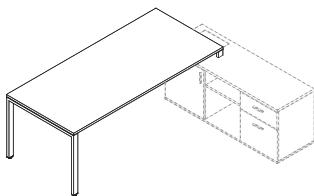

Right Handed Shown

D1AEDP0818L	1800W	800D	750H
D1AEDP0820L	2000W	800D	750H
D1AEDP0818R	1800W	800D	750H
D1AEDP0820R	2000W	800D	750H
D1AEDP0918L	1800W	900D	750H
D1AEDP0920L	2000W	900D	750H
D1AEDP0918R	1800W	900D	750H
D1AEDP0920R	2000W	900D	750H
D1AEDP1018L	1800W	1000D	750H
D1AEDP1020L	2000W	1000D	750H
D1AEDP1018R	1800W	1000D	750H
D1AEDP1020R	2000W	1000D	750H

### Executive support cabinet

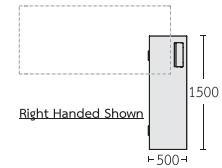
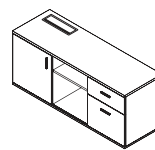

Right Handed Shown

D1EPS0515L	1500W	500D	640H
D1EPS0515R	1500W	500D	640H

MEETING AND CONFERENCE TABLE

Wooden top rectangle meeting table

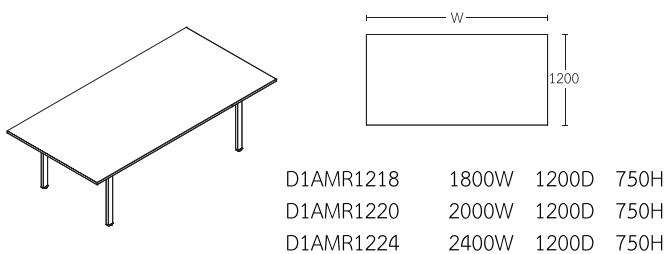

Wooden top rectangle meeting table with top access

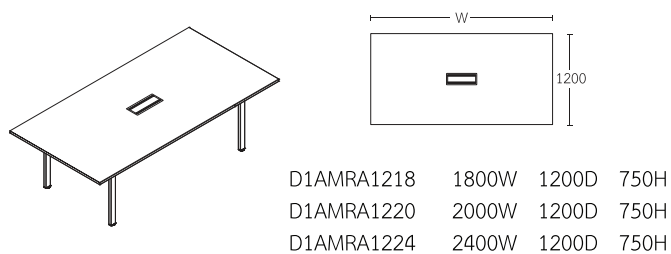

MEETING AND CONFERENCE TABLE

Wooden top conference table

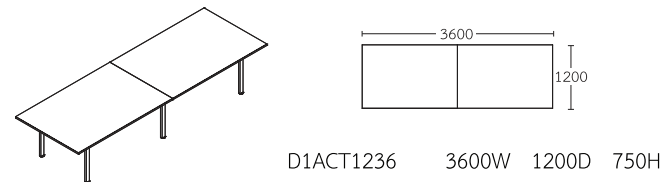

Wooden top conference table with top access

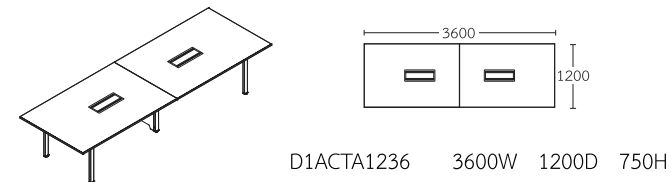

Wooden top conference connector table

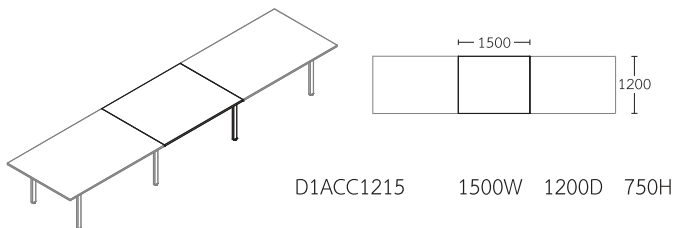

Wooden top conference connector table with top access

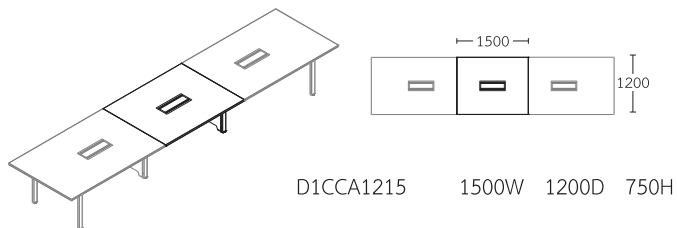

RECEPTION COUNTER

Single reception counter

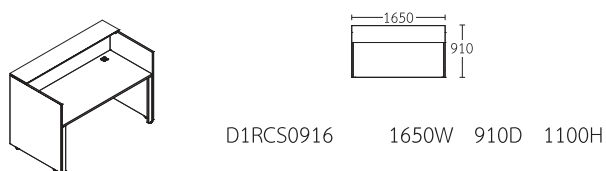

Straight reception counter

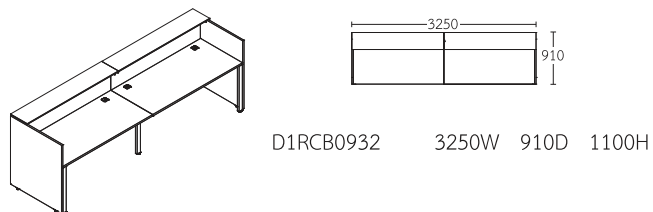

Connector reception counter

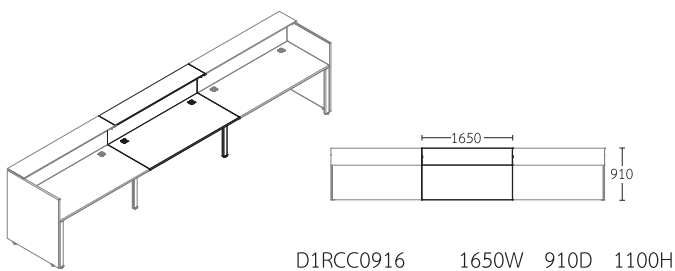

SCREENS

FRONT SCREEN FOR SINGLE DESK

Front screen for single desk (Wooden screen)

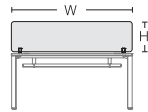
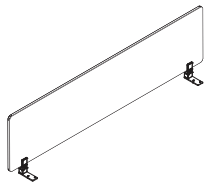

D1SSDW0312	1200W	16D	300H
D1SSDW0314	1400W	16D	300H
D1SSDW0315	1500W	16D	300H
D1SSDW0316	1600W	16D	300H
D1SSDW0318	1800W	16D	300H
<hr/>			
D1SSDW0412	1200W	16D	400H
D1SSDW0414	1400W	16D	400H
D1SSDW0415	1500W	16D	400H
D1SSDW0416	1600W	16D	400H
D1SSDW0418	1800W	16D	400H

Front screen for single desk (Fabric screen)

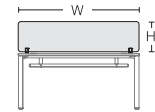
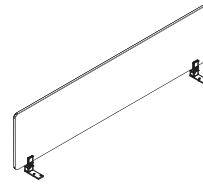

D1SSDF0312	1200W	16D	300H
D1SSDF0314	1400W	16D	300H
D1SSDF0315	1500W	16D	300H
D1SSDF0316	1600W	16D	300H
D1SSDF0318	1800W	16D	300H
<hr/>			
D1SSDF0412	1200W	16D	400H
D1SSDF0414	1400W	16D	400H
D1SSDF0415	1500W	16D	400H
D1SSDF0416	1600W	16D	400H
D1SSDF0418	1800W	16D	400H

SCREEN PLUS MODESTY FOR SINGLE DESK

Screen plus modesty for single desk (Wooden screen)

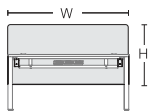
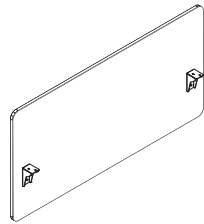

D1SSDW0712	1200W	16D	700H
D1SSDW0714	1400W	16D	700H
D1SSDW0715	1500W	16D	700H
D1SSDW0716	1600W	16D	700H
D1SSDW0718	1800W	16D	700H
<hr/>			
D1SSDW0812	1200W	16D	800H
D1SSDW0814	1400W	16D	800H
D1SSDW0815	1500W	16D	800H
D1SSDW0816	1600W	16D	800H
D1SSDW0818	1800W	16D	800H

Screen plus modesty for single desk (Fabric screen)

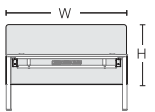
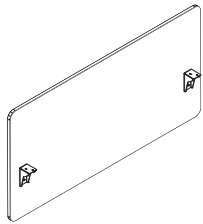

D1SSDF0712	1200W	16D	700H
D1SSDF0714	1400W	16D	700H
D1SSDF0715	1500W	16D	700H
D1SSDF0716	1600W	16D	700H
D1SSDF0718	1800W	16D	700H
<hr/>			
D1SSDF0812	1200W	16D	800H
D1SSDF0814	1400W	16D	800H
D1SSDF0815	1500W	16D	800H
D1SSDF0816	1600W	16D	800H
D1SSDF0818	1800W	16D	800H

END SCREEN

End screen for single desk (Wooden screen)

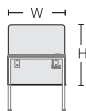
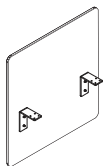

D1SSEW07600	600W	16D	700H
D1SSEW07750	750W	16D	700H
<hr/>			
D1SSEW08600	600W	16D	800H
D1SSEW08750	750W	16D	800H

End screen for single desk (Fabric screen)

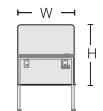
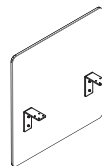

D1SSEF07600	600W	16D	700H
D1SSEF07750	750W	16D	700H
<hr/>			
D1SSEF08600	600W	16D	800H
D1SSEF08750	750W	16D	800H

**SIDE SCREEN**

Side screen

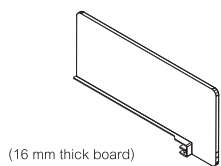

(16 mm thick board)

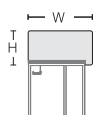

D1SSSW0306	700W	16D	300H
D1SSSW0307	850W	16D	300H
<hr/>			
D1SSSW0406	700W	16D	400H
D1SSSW0407	850W	16D	400H

Side screen (Fabric screen)

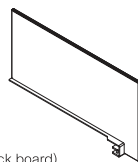

(16 mm thick board)

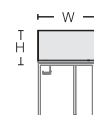

D1SSSF0306	700W	16D	300H
D1SSSF0307	850W	16D	300H
<hr/>			
D1SSSF0406	700W	16D	400H
D1SSSF0407	850W	16D	400H

**MODESTY PANEL FOR SINGLE DESK**

Wooden modesty panel for single desk

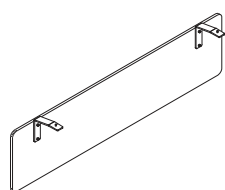

D1MPSW1000	800W	16D	350H
D1MPSW1100	900W	16D	350H
D1MPSW1200	1000W	16D	350H
D1MPSW1400	1200W	16D	350H
D1MPSW1500	1300W	16D	350H
D1MPSW1600	1400W	16D	350H
D1MPSW1800	1600W	16D	350H

Steel modesty panel for single desk Type:A

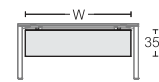
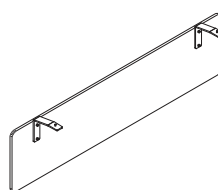

D1MPSS1000A	800W	2D	350H
D1MPSS1100A	900W	2D	350H
D1MPSS1200A	1000W	2D	350H
D1MPSS1400A	1200W	2D	350H
D1MPSS1500A	1300W	2D	350H
D1MPSS1600A	1400W	2D	350H
D1MPSS1800A	1600W	2D	350H

Steel modesty panel for single desk Type:B

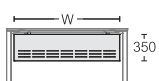
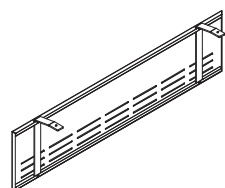

D1MPSS1000B	800W	0.7D	350H
D1MPSS1100B	900W	0.7D	350H
D1MPSS1200B	1000W	0.7D	350H
D1MPSS1400B	1200W	0.7D	350H
D1MPSS1500B	1300W	0.7D	350H
D1MPSS1600B	1400W	0.7D	350H
D1MPSS1800B	1600W	0.7D	350H

Steel modesty panel for single desk Type:C

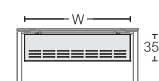
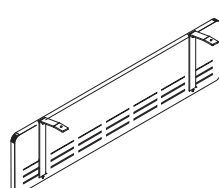

D1MPSS1000C	800W	2D	350H
D1MPSS1100C	900W	2D	350H
D1MPSS1200C	1000W	2D	350H
D1MPSS1400C	1200W	2D	350H
D1MPSS1500C	1300W	2D	350H
D1MPSS1600C	1400W	2D	350H
D1MPSS1800C	1600W	2D	350H

**MODESTY PANEL FOR EXECUTIVE DESK**

Wooden modesty panel for executive desk

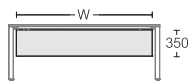
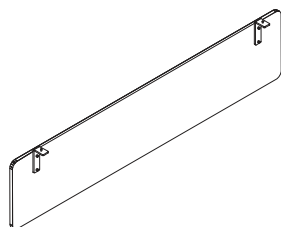

D1MPEW1800	1600W	16D	350H
D1MPEW2000	1800W	16D	350H

CPU HOLDER AND STAND

Mobile CPU stand

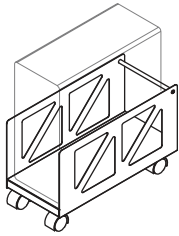

D1CPU003      225W 500D 305H

KEYBOARD TRAY

Keyboard tray type : D

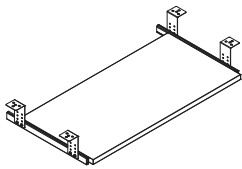

\*TRAY DIMENSION\*  
 AKT004      650W 320D 19H  
 - Ball bearing sliding rails  
 - Wooden tray

CABINET

PEDESTAL AND CABINET

Desk height pedestal

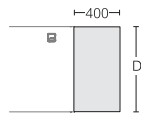
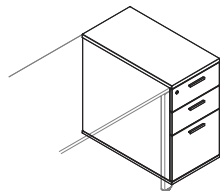

D1PDS0604      400W 600D 750H  
 D1PDS0704      400W 750D 750H

Sliding door cabinet

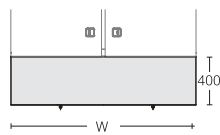
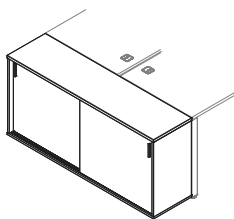

D1CSS0412      1204W 400D 750H  
 D1CSS0415      1504W 400D 750H



MOBLE PEDESTAL

2-drawers mobile pedestal

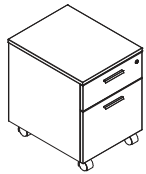

D1PDM0405 400W 500D 540H

2-drawers mobile pedestal with seat cushion

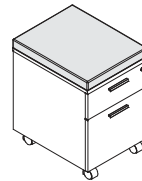

D1PDMC0406 400W 500D 600H

3-drawers mobile pedestal



D1PDM0406 400W 500D 645H

3-drawers mobile pedestal with seat cushion

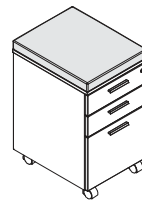

D1PDMC0407 400W 500D 705H

Open shelf with 2-drawers mobile cabinet

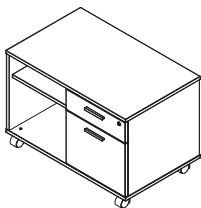

D1PCM0805 800W 500D 540H

Open shelf with 2-drawers mobile cabinet with seat cushion

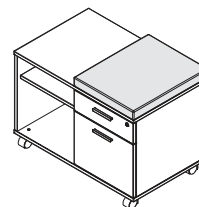

D1PCMC0806 800W 500D 600H

MULTI TASK TABLE

DINING TABLE

Multi task-square table

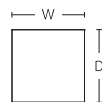
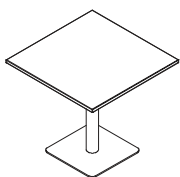

D1MS800	800W	800D	750H
D1MS900	900W	900D	750H
D1MS1000	1000W	1000D	750H

Multi task-round table

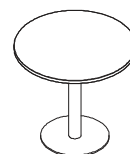

D1MC800	800DIA.	750H
D1MC900	900DIA.	750H
D1MC1000	1000DIA.	750H

# COLOR OPTIONS

## Paint :



White : C44  
 Silver Grey : A35  
 Dark Grey : A38  
 Black : A07

## Melamine (MFC) :



White : M01  
 Light Grey : M02  
 Dark Grey : M03  
 Black : M04  
 Shimo Ash : M11  
 Cherry Capuchino : M12  
 Oak : 69A  
 Cherry : 0J6

## Laminate (HPL) :



White : H01  
 Light Grey : H02  
 Black : H03  
 Blond Afromosia : H11  
 Hazelnut Cherry : H12  
 Vintage Teak : H13

## Fabric :

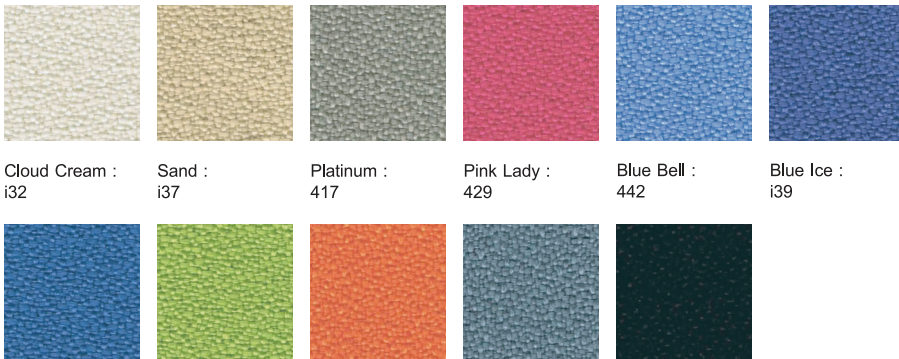

Cloud Cream : i32  
 Sand : i37  
 Platinum : 417  
 Pink Lady : 429  
 Blue Bell : 442  
 Blue Ice : i39  
 Dusk Blue : 807  
 Pistachio : 427  
 Mandarin : 467  
 Griffin : 805  
 Black : i12

# Contributions within LEED: Interior Design and Construction (ID+C)

START II products are developed and manufactured under commitment to social responsibility values by incorporating with environmentally sustainable materials and manufacturing processes. Our furniture may assist client building to contribute LEED for Interior Design and Construction in Materials & Resources (MR), and Indoor Environmental Quality (IEQ) Credits.

Materials & Resources (MR)	
Topic	Intent
MR 2: Construction Waste Management	To divert construction and demolition debris from disposal in landfills and incineration facilities. Redirect recyclable recovered resources back to the manufacturing process and reusable materials to appropriate sites.
MR 3.2: Resource Reuse Furniture and Furnishings	To reuse building materials and products to reduce demand for virgin materials and reduce waste, thereby reducing impacts associated with the extraction and processing of virgin resources.
MR 4: Recycled Content	To increase demand for building products that incorporate recycled content materials, thereby reducing impacts resulting from extraction and processing of virgin materials.
MR 5: Regional Materials	To increase demand for building materials and products that are extracted and manufactured within the region, thereby supporting the regional economy and reducing the environmental impacts resulting from transportation.
MR 7: Certified Wood	To encourage environmentally responsible forest management.

Indoor Environmental Quality (IEQ)	
Topic	Intent
IEQ 4.5: Low-Emitting Materials—Systems Furniture and Seating	To reduce the quantity of indoor air contaminants that are odorous, irritating and/or harmful to the comfort and well-being of installers and occupants.

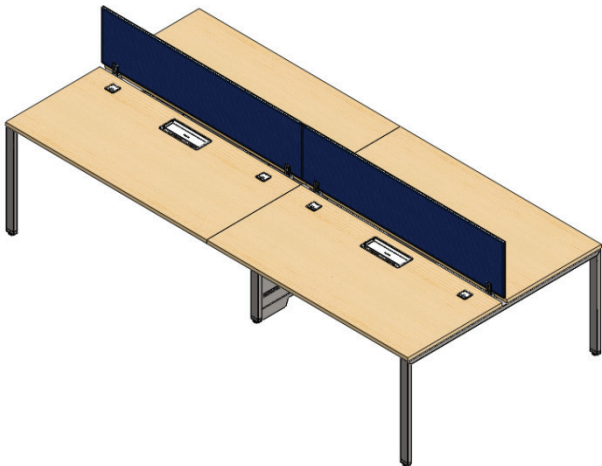

### Environmental Product Declarations

Material	Weight (Kg)	%
Steel	66.15	60.37
Aluminum Extrusion	0.80	0.73
Aluminum Die Casting	0.70	0.64
ABS	0.77	0.70
Particleboard	40.26	36.75
Fabric	0.89	0.81
Total weight	109.57	100.00

Recycle Content	Weight	%
Post-Consumer Recycle Content	19.55	17.14
Pre-Consumer Recycle Content	42.14	38.46
Recycled Content	61.69	55.60



**SIAM SCI COMPANY LIMITED**

51/7 Moo 18 Poochaosamingprai Rd., Bangyaprak, Phrapradaeng, Samutprakarn 10130

Tel: (02) 384-3000 Fax: (02) 394-5317 Email: corporate@siamsci.com

www.siamsci.com